

KARTA KATALOGOWA

LL111DH

Następca modelu czujnika MMS111RC1-LL

Zdalnie Sterowany Inteligentny Czujnik Ruchu z Czujnikiem Mieszania Światła Dziennego i dedykowanym pilotem



PRZEZNACZENIE

Idealne do pomieszczeń ciągłej pracy ludzi:

- biura
- szkoły
- urzędy
- hale produkcyjne
- magazyny

CECHY PRODUKTU

Inteligentny czujnik ruchu ze ściemnianiem za pomocą sygnału 0-10V z wbudowanym czujnikiem mieszania światła naturalnego i sztucznego. Dzięki unikalnemu rozwiązaniu podwójnego czujnika światła potrafi rozróżnić światło słoneczne od światła sztucznego. Wraz z pojawieniem się światła słonecznego automatycznie, za pomocą wyjścia z sygnałem 0-10V po detekcji ruchu przez mikrofalowy czujnik, czujnik LL111DH zmniejsza proporcjonalnie moc świecenia oprawy oświetleniowej w zadanym czasie „TIME ML”. Czujnik LL111DH może wyłączyć oprawę za pomocą sygnału sterującego 0V (oczywiście oprawa oświetleniowa musi być wyposażona w zasilacz z wejściem sterującym 0-10V, dla oprawy z wejściem 1-10V oprawa będzie świeciła z mocą minimalną – należy potwierdzić, że oprawa z wejściem 1-10V może być sterowana sygnałem 0V).

Uwaga: czujnik może być instalowany wewnątrz oprawy za kloszem własnym oprawy!

Czujnik LL111DH posiada funkcję dezaktywacji czujnika ruchu co pozwala na elastyczną konfigurację w pomieszczeniach o różnym przeznaczeniu. W praktyce po wyłączeniu czujnika ruchu pozostaje funkcja mieszania światła – czyli dopóki jest włączone napięcie zasilania oprawa świeci z mocą zależną od występowania światła słonecznego. Funkcja dezaktywacji czujnika ruchu ma zastosowanie w pomieszczeniach typu biura, sale lekcyjne – czyli miejsca stałego przebywania osób.

KORZYŚCI

Zastosowanie czujnika LL111DH przynosi wymierne korzyści w oszczędności zużycia energii elektrycznej przez oświetlenie, na przykładzie korytarzy **nawet do 93% redukcji w stosunku do oświetlenia jarzeniowego!**

SPECYFIKACJA TECHNICZNA

DANE CZUJNIKA

Zasilanie	12Vdc-24Vdc (maximum 30Vdc) / $\geq 25\text{mA}$
Sygnal wyjściowy	0-10V / max 20mA, wyjście nie może być zwierane
Czujnik mieszania światła dziennego i sztucznego	specjalny podwójny czujnik rozpoznający selektywnie naturalne światło słoneczne i sztuczne
Nastawa natężenia światła dziennego i sztucznego	płynna regulacja od 2lx - 999lx (ze zmianą co 1lx), wyłączony
Regulacja ściemniania	TAK, 0-10V
Regulacja mocy światła po wykryciu ruchu	TAK, regulacja między 10% - 100%, ze zmianą co 1%
Pole detekcji ruchu (średnica)	12m max., Regulacja Zasięgu: 20% / 40% / 60% / 80% / 100%
Dezaktywacja czujnika ruchu	TAK
Czas świecenia normalnego (100%)	od 5s. do 60s. - regulacja co 1s., od 1min do 99min- regulacja co 10s.
Czas świecenia z mocą zredukowaną	od 5s. do 60s. - regulacja co 1s., od 1min do 99min- regulacja co 10s.
Moc zredukowana	Możliwość zmiany o 1%
Pilot Bezprzewodowy	TAK, model IR33
Maks. wysokość montażu	6m
Temperatura otoczenia	-20°C ~ +70°C
IP	IP20
Wymiary	77mm x 27mm x 14mm

WYMIARY

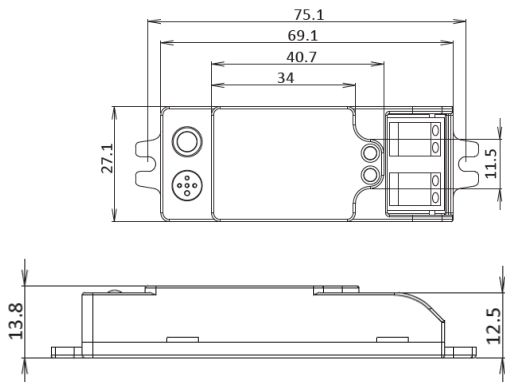

ZASADA DZIAŁANIA MIESZANIA ŚWIATŁA

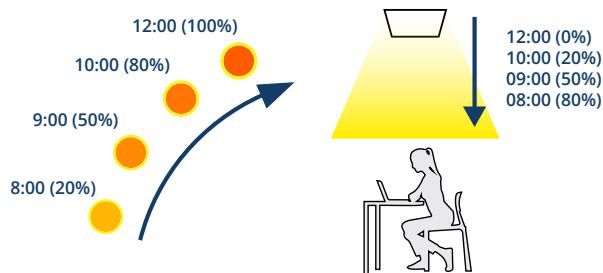

DZIAŁANIE I ZASIĘG CZUJNIKA

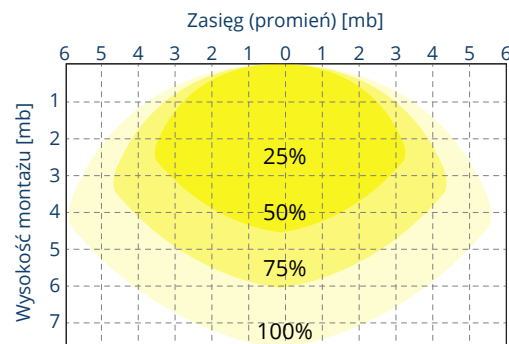
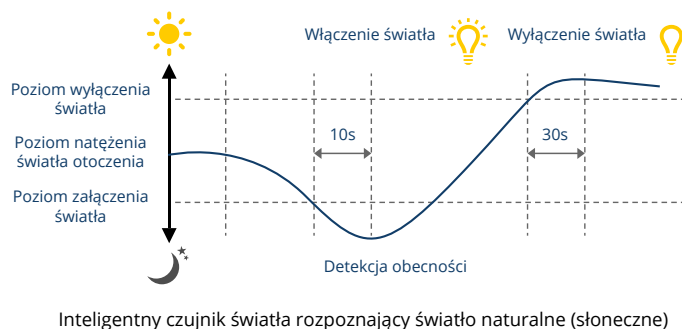

Zasady funkcjonowania

Inteligentnego systemu zarządzania światłem

z czujnikiem ruchu i czujnikiem mieszania światła dziennego

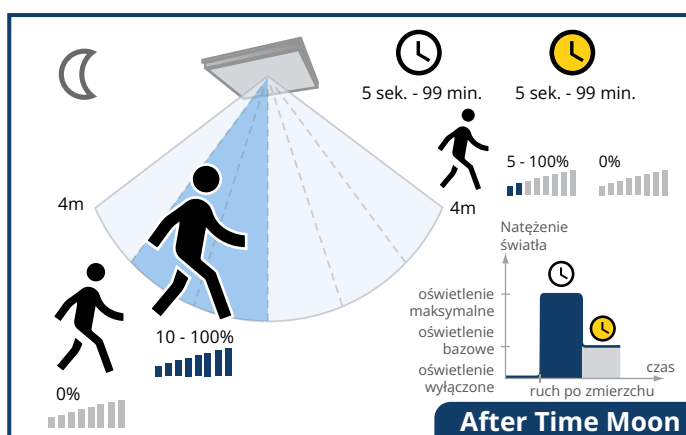
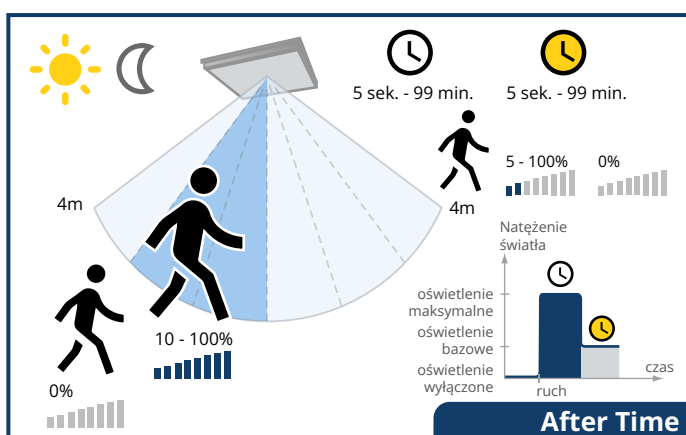
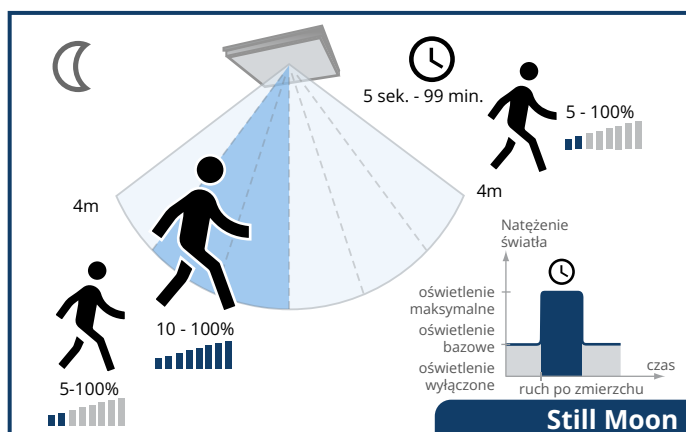
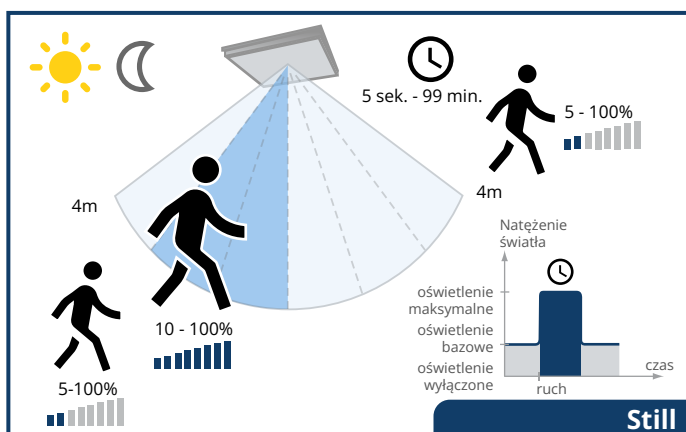
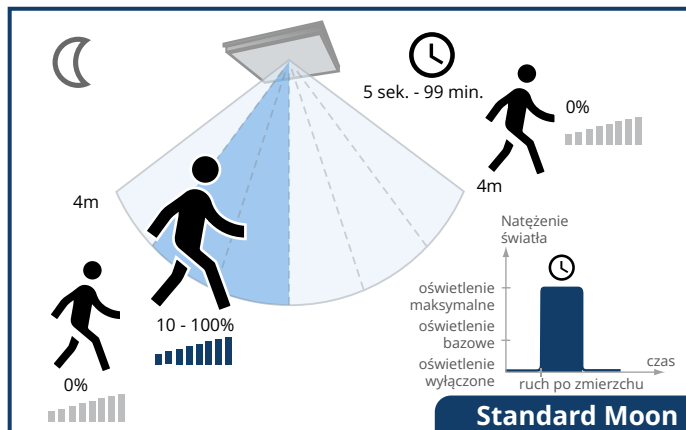
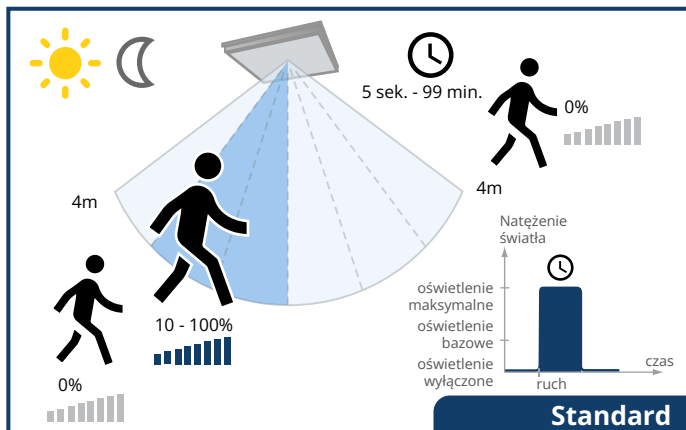

0% Oprawa jest wyłączona

5-100% Oprawa świeci zaprogramowanym światłem bazowym

10-100% Oprawa świeci zaprogramowanym światłem maksymalnym



Oprawa działa w dzień



Oprawa działa po zmierzchu (wyposażona w czujnik zmierzchu)



Czas pracy oprawy w trybie maksymalnego oświetlenia



Czas pracy oprawy w trybie oświetlenia bazowego

Legenda